

user's manual

■
посібник користувача

■
instrukcja obsługi



USER
MANUAL
ALL LANGUAGES

ROOMER HEPA 25

AIR DEHUMIDIFIER



■
USER'S MANUAL



ROOMER HEPA 25

AIR DEHUMIDIFIER

USER'S MANUAL



PLEASE KEEP THIS MANUAL FOR FURTHER REFERENCE!

Thank you for selecting our super quality dehumidifier. Please be sure to read this manual carefully before using it. If you have any questions, please contact the professional service for help. Keep the manual for further reference.

The dehumidifier will remove excess moisture from the air, creating a comfortable environment for your home and office. Its compact design allows you to easily move it to any room.

CONTENTS

■	PRECAUTIONS	6
■	SPECIFICATIONS	11
■	APPEARANCE	12
■	OPERATION	14
■	MAINTENANCE	20
■	TROUBLESHOOTING	24

PRECAUTIONS



**Read the following notices carefully before operating this dehumidifier.
The warnings and notices must be observed effectively to ensure the safety of the operation.**

1. This appliance can be used by children aged from 8 years and above and persons with reduced physical, sensory or mental capabilities or lack of experience and knowledge if they have been given supervision or instruction concerning use of the appliance in a safe way and understand the hazards involved. Children shall not play with the appliance. Cleaning and user maintenance shall not be made by children without supervision.
2. The unit is designed only for use with R-290 (propane) gas as the designated refrigerant. R-290 (propane) is flammable and heavier than air.
3. The refrigerant loop is sealed. Only a qualified technician should attempt to service!
4. Do not discharge the refrigerant into the atmosphere.
5. If propane gas is present or even suspected, do not allow untrained personnel to attempt to find the cause.
6. The propane gas used in the unit has no odor.
7. If a leak is detected, immediately evacuate all persons from the store, ventilate the room and contact the local fire department to advise them that a propane leak has occurred.
8. No open flames, cigarettes or other possible sources of ignition should be used inside or in the vicinity of the units.
9. Component parts are designed for propane and non-incentive and non-sparking. Component parts shall only be replaced with identical repair parts.
10. If the supply cord is damaged, it must be replaced by the manufacturer, its service agent or similarly qualified persons in order to avoid a hazard.
11. The appliance shall be disconnected from its power source during maintenance.
12. Always operate the unit from a power source of equal voltage, frequency and rating as indicated on the product identification plate.
13. Always use a power outlet that is grounded.
14. Do not operate with wet hands. Prevent water from spilling onto the unit.
15. Do not immerse or expose the unit to rain, moisture or any other liquid.
16. Do not leave the unit running unattended. Do not tilt or turn over the unit.

PRECAUTIONS

17. Do not unplug while the unit is operating.
18. Do not use an extension cord or an adapter plug.
19. Do not put objects on the unit.
20. Do not insert fingers or other objects into the air outlet.
21. Do not touch the air inlet or the aluminum fins of the unit.
22. Do not operate the unit if it is dropped, damaged or showing signs of product malfunction.
23. Ensure the unit is far away from fire, inflammable, or explosive objects.
24. The unit shall be installed in accordance with national wiring regulations.
25. Do not use means to accelerate the defrosting process or to clean, other than those recommended by the manufacture.
26. The appliance shall be stored in a room without continuously operation sources (for example: open flames, an operating gas appliance or an operating electric heater).
27. The appliance shall be stored so as to prevent mechanical damage from occurring.
28. Do not piece or burn, even after use.
29. Pipe-work shall be protected from physical damage and shall not be installed in an unventilated space, if that space is smaller than 4m².
30. Compliance with national gas regulations shall be observed.
31. Keep any required ventilation openings clear of obstruction.
32. The appliance shall be stored in a well-ventilated area where the room size corresponds to the room area as specified for operation.



PRECAUTIONS



Any person who is involved with working on or breaking into a refrigerant circuit should hold a current valid certificate from an industry-accredited assessment authority, which authorizes their competence to handle refrigerants safely in accordance with an industry, recognized assessment specification.



Servicing shall only be performed as recommended by the equipment manufacturer. Maintenance and repair requiring the assistance of other skilled personnel shall be carried out under the supervision of the person competent in the use of flammable refrigerants.

If you don't understand something or need help, please contact the dealer services

SAFETY PRECAUTIONS ON SERVICING

Please follow these warnings when to undertake the following when servicing a dehumidifier with R290.

Checks to the area

Prior to beginning work on systems containing flammable refrigerants, safety checks are necessary to ensure that the risk of ignition is minimized. For repair to the refrigerating system, the following precautions shall be complied with prior to conducting work on the system.

Work procedure

Work shall be undertaken under a controlled procedure so as to minimize the risk of a flammable gas or vapor being present while the work is being performed.

General work area

All maintenance staff and others working in the local area shall be instructed on the nature of work being carried out. Work in confined spaces shall be avoided. The area around the workspace shall be sectioned off. Ensure that the conditions within the area have been made safe by control of flammable material.

PRECAUTIONS

Checking for presence of refrigerant

The area shall be checked with an appropriate refrigerant detector prior to and during work, to ensure the technician is aware of potentially flammable atmospheres. Ensure that the leak detection equipment being used is suitable for use with flammable refrigerants, i.e. no sparking, adequately sealed or intrinsically safe.

Presence of fire extinguisher

If any hot work is to be conducted on the refrigeration equipment or any associated parts, appropriate fire extinguishing equipment shall be available to hand. Have a dry powder or CO2 fire extinguisher adjacent to the charging area.

No ignition sources

No person carrying out work in relation to a refrigeration system which involves exposing any pipe work that contains or has contained flammable refrigerant shall use any sources of ignition in such a manner that it may lead to the risk of fire or explosion. All possible ignition sources, including cigarette smoking, should be kept sufficiently far away from the site of installation, repairing, removing and disposal, during which flammable refrigerant can possibly be released to the surrounding space. Prior to work taking place, the area around the equipment is to be surveyed to make sure that there are no flammable hazards or ignition risks. “No Smoking” signs shall be displayed.

Ventilated area

Ensure that the area is in the open or that it is adequately ventilated before breaking into the system or conducting any hot work. A degree of ventilation shall continue during the period that the work is carried out. The ventilation should safely disperse any released refrigerant and preferably expel it externally into the atmosphere.

Checks to the refrigeration equipment

Where electrical components are being changed, they shall be fit for the purpose and to the correct specification. At all times the manufacturer’s maintenance and service guidelines shall be followed. If in doubt consult the manufacturer’s technical department for assistance.

PRECAUTIONS

The following checks shall be applied to installations using flammable refrigerants:

- The charge size is in accordance with the room size within which the refrigerant containing parts are installed;
- The ventilation machinery and outlets are operating adequately and are not obstructed;
- If an indirect refrigerating circuit is being used, the secondary circuit shall be checked for the presence of refrigerant;
- Marking to the equipment continues to be visible and legible. Markings and signs that are illegible shall be corrected;
- Refrigeration pipe or components are installed in a position where they are unlikely to be exposed to any substance which may corrode refrigerant containing components, unless the components are constructed of materials which are inherently resistant to being corroded or are suitably protected against being so corroded.

Checks to electrical devices

Repair and maintenance to electrical components shall include initial safety checks and component inspection procedures. If a fault exists that could compromise safety, then no electrical supply shall be connected to the circuit until it is satisfactorily dealt with. If the fault cannot be corrected immediately but it is necessary to continue operation, an adequate temporary solution shall be used. This shall be reported to the owner of the equipment so all parties are advised.

Initial safety checks shall include:

- those capacitors are discharged: this shall be done in a safe manner to avoid possibility of sparking;
- that there no live electrical components and wiring are exposed while charging, recovering or purging the system;
- that there is continuity of earth bonding.

SPECIFICATIONS

Model	ROOMER HEPA 25
Power Supply	AC220-240V/50Hz
Power Consumption	370W
Dehumidifying Capacity	25L/Day (30%, 80%)
	12L/Day (27 °C, RH 60%)
Water Tank Capacity	4L
Noise Level	≤45 dB(A)
Refrigerant/Charge	R290/70g 
Temperature scope of application	5 °C – 35 °C
Airflow	180 m ³ /hr
Dimension	350×235×578 mm
Net weight	14.5kg

Note: The above technical specifications are subject to change without notice.

APPEARANCE

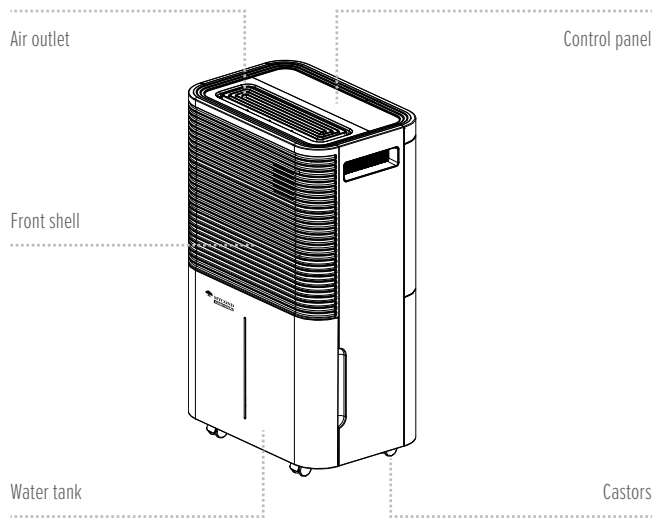

APPEARANCE

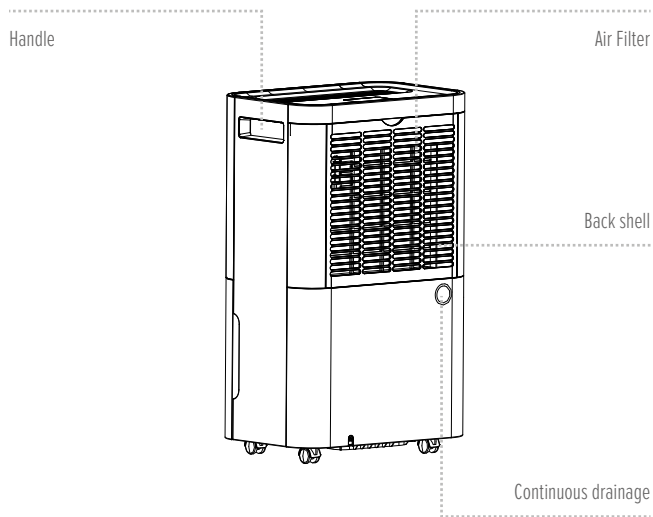

OPERATION

INSTALLATION

1. Place the unit on a firm, level surface in an area with at least 30cm of free space around it to allow for proper air circulation.
2. Never install the unit where it could be subject to:
 - Heat sources such as radiators, heat registers, stoves or other products that produce heat
 - In an area where oil or water may be splashed
 - Direct sunlight
 - Mechanical vibration or shock
 - Excessive dust
 - Lack of ventilation, such as cabinet or bookcase
 - Uneven surface

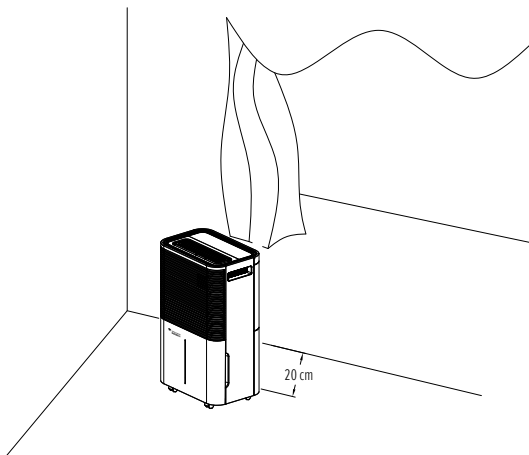

OPERATION

OPERATING THE DEVICE SAFELY

- Check the device after unpacking for any damages or scratches on it.
- Operate this unit in an ambient temperature from 5 °C to 35 °C.
- Do not use in the outdoors. This dehumidifier is intended for indoor residential applications only.
- Do not operate in close proximity to walls, curtains, or other objects that may block inlet and outlet.
- Keep the air inlet and outlet free of obstacles.
- If tipped more than 45°, allow the unit to set upright for at least 24 hours before start up.
- Keep doors and windows close for better energy saving.
- Do not operate or store the unit in direct sunlight or rain.
- It is normal for air outlet to feel warm to touch after continuous operation on hot days.
- Empty the water tank before moving the device.
- Make sure the water tank is correctly fitted otherwise the unit will not operate properly.
- The dehumidifier starts up in the mode selected when the unit was last used.
- The dehumidifier starts dehumidifying if the room humidity is 3% higher than the selected humidity.
- There is a protective 3-minutes time delay of the compressor. Wait 3 minutes for the dehumidifier to resume dehumidification.

OPERATION

CONTROL PANEL

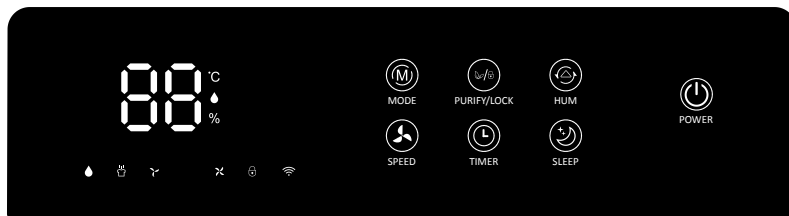

- ◆ **Intelligent Mode**
- ⏻ **Continuous Mode**
- ↶ **Low Fan Speed**
- ✕ **High Fan Speed**
- 🔒 **Lock**
- 📶 **Wi-Fi**

OPERATION



POWER

In the standby state, press the power button to turn on. The operation indicator lights up, and the default fan speed is high, with the default humidity set to 60%. In the power-on state, press the power button to turn off. The running indicator light goes off, the compressor stops immediately, and the fan shuts down after a 30-second delay.



HUMIDITY

In intelligent mode, use this button. Each press increases the humidity target by 5%, with a cycle range of 30% to 80%. Hold the button for 3 seconds, and the display screen will show the ambient temperature.



PURIFY & CHILD LOCK

Press this button when powering on the dehumidifier, and the ION function will be turned on independently. The fan will work, but the compressor won't. Press the button again to turn off the purifying function; the fan will stop working. When turning on the dehumidifier and the compressor works, the ION function can also be turned on or off freely. Hold this button for 3 seconds to turn on or off the child lock function.



TIMER

Press this button when powering on the dehumidifier, and the ION function will be turned on independently. The fan will work, but the compressor won't. Press the button again to turn off the purifying function; the fan will stop working. When turning on the dehumidifier and the compressor works, the ION function can also be turned on or off freely. Hold this button for 3 seconds to turn on or off the child lock function.



SPEED

In intelligent mode and independent purify mode, the fan speed can only be adjusted to high or low, with two speeds.



MODE

Press the mode key to switch between intelligent and continuous mode. Intelligent mode allows adjustable humidity and fan speed. Continuous mode keeps the compressor working without controlling humidity, with the fan operating at a high speed (fan speed and humidity are not adjustable).

OPERATION



SLEEP

All indicators will turn dark, the fan speed will remain low, and the target humidity level is adjustable. The fan and compressor start working when the environmental humidity level is $\geq 63\%$ and stop working when the environmental humidity level is $\leq 57\%$. The corresponding indicator will appear green. Touch any button to wake the indicators up. Press this button once to switch between the modes.

INFORMATION ON THE APP “MYCOND”

The “Mycond” app is available for android and iOS.

Scan the corresponding QR code to get directly to the download.



INFORMATION ON HOW TO USE THE APP

This appliance allows you to operate the appliance via your home net-work. A prerequisite is a permanent Wi-Fi connection to your router and the free app “Mycond”.

We recommend disconnecting the appliance from the power supply when you are away from home to prevent unintentional switching on while you are on the road!

Commissioning via the App

1. Install the “Mycond” app. Create a user account.
2. Activate the Wi-Fi function in the settings of your appliance.
3. Place the appliance at a distance of about 5 meters to your router.
4. As long as the power is turned on, the Wi-Fi indicator flashes slowly. After 3 minutes, the status will be canceled if there is no network configuration, and the indicator light is off. If you need to re-connect the Wi-Fi, long press the “timer” button for 5 second to start the network configuration, the Wi-Fi indicator flashes slowly.
5. When Wi-Fi indicator flashes slowly, select **“Add Device” – “Dehumidifier”**, and follow the instructions on the display.
6. Once the appliance has been successfully connected, the Wi-Fi lamp lights up. Now you can operate the appliance using the app.
7. Press and hold the Timer button for about 5 seconds, the appliance disconnect, the Wi-Fi lamp lights off.

OPERATION

TROUBLE SHOOTING

Problem	Solution
Network connection failed	Solution
Network connection timeout	1.Check if you selected the correct Wi-Fi. 2.Turn off the machine and unplug the power cord and plug in after 10 seconds, enter the App to connect again.
Wi-Fi indicator off	Long press the “Timer” button or turn off the machine and unplug the power cord and plug in after 10 seconds.
Wi-Fi hotspot disappear and the Wi-Fi light flash	Turn off the machine and unplug the power cord and plug in after 10 seconds, enter the App to connect again.

MAINTENANCE

DRAINAGE

There are two ways of removal collected water produced by the unit.

1. Manual draining: Empty water tank by manual.
2. Continuous draining: Use gravity to drain condensate water by attaching a drain hose.

EMPTYING THE WATER TANK

The water tank built in unit will fill up and shut the unit down once it is full. It will run again once you empty the water tank and installed properly.

1. When the tank is full, the unit will make a buzzing sound, and the “Water Full” light will turn on.
2. Press the POWER button to turn off the unit.
3. Pull on the water tank and simply slide out of the body of the dehumidifier.
4. Empty the water into an area with a drain or outside.
5. Clean the inside of the tank as well as the outside.
6. Replace the empty tank back into the unit.
7. Press the POWER button to resume operating.
8. If the “Water Full” light does not extinguish, check that the float is correctly in place.

Pull out the water tank.

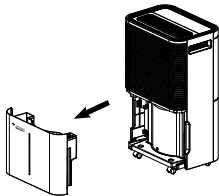

Empty the water tank.



Replace the empty tank back into the unit.

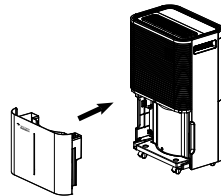

MAINTENANCE



WARNING!

1. Do not discard the magnets and plastic rivets in the tank. Otherwise, the dehumidifier cannot be started, or the machine will not automatically stop working when the water tank is full, and the condensed water overflow will damage the floor of the room.
2. Please make sure to clean the condensed water in the tank and put the tank in the original position.
3. If the water tank is dirty, please rinse it with clean water. Avoid using detergents, steel wire balls, chemical dust removers, diesel, benzene, diluents or other solvents. Otherwise, it can damage the tank and cause leaks.
4. Put the water tank in its original position. Otherwise, the indicator light will always be red and the machine cannot start working again.



CONTINUOUS DRAINAGE

1. Take out the PVC pipe, straighten the drain pipe.
2. Insert one end of the drain pipe into the drain outlet at the top of the tank and connect the other end to the bathroom, floor drain, outdoor or bucket like container, defined drain area.

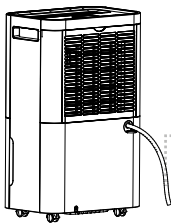

Drainage pipe

MAINTENANCE



WARNING!

1. Please do not block the drain or drain pipe, if blocking phenomenon, condensed water will flow into the tank.
2. Please do not bend the drain pipe. The height of the drain pipe should be lower than the outlet.
3. The drain pipe must be firmly connected to the outlet.

CLEANING THE AIR FILTER (EVERY TWO WEEKS)

Dust collects on the filter and restricts the airflow. The restricted airflow reduces the efficiency of the system and if it becomes blocked it can cause damage to the unit.

The air filter requires regular cleaning. The air filter is removable for easy cleaning. Do not operate the unit without an air filter, or the evaporator may be contaminated.

Remove the filter frame and take off the filter.

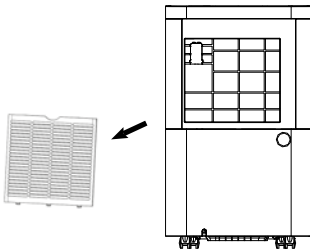

Soak the strainer in warm water at about 40 degrees Celsius. Rinse gently with a neutral detergent.

Use the vacuum cleaners brush to gently remove dust from the screen.

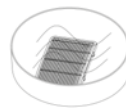

MAINTENANCE

Put the filter back.

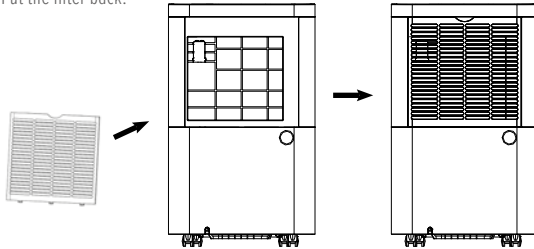

HEPA FILTER INSTALLATION

There is a HEPA included in the carton box which can be assembled as an additional function. When applying HEPA filter, remove the filter frame firstly, then insert the HEPA filter in the specific position and finally put pack the filter frame into position.

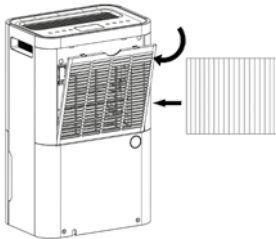

Note: when HEPA filter is applied, the noise level might increase and dehumidifying capacity might decrease, this is due to Dual function.

TROUBLESHOOTING

Problem	Possible Cause	Solution
The unit is not operating	Check the power connection in securely.	Insert the power cord securely into the wall outlet.
	Check if the water level indicator lights up.	Empty the water tank and reinstall correctly.
	Check the room temperature.	The range of operating temperature is 5-35 °C.
There is little formation of condensate	Check the air filter for dirt.	Clean the air filter as necessary.
	Check if the air duct is blocked.	To clear the obstacle.
	Check if the room temperature is below 20 °C.	This is normal. Low humidity in low temperature environment.
	Set humidity level is higher than current Humidity value.	Set the humidity level below current humidity value.
Water Leakage	Overflow while moving the unit.	Empty the water tank before transport.
	Check if the drain hose is kinked or bends.	Straighten the hose to avoid a trap existing.
Excessive Noise	Check if the unit is securely positioned.	Place the unit on horizontal and firm ground.
	Check if any loose, vibrating parts.	Secure and tight the parts.
	Noise sounds like water flowing.	Noise comes from flowing refrigerant. This is normal.

TROUBLESHOOTING

Error code	E2	Humidity sensor dampened or failure.	To clean or replace the humidity sensor.
	CL	Display when Room temperature is below 5 °C (41 °F).	Normal. The compressor stops, and the fan keeps running.
	CH	Display when Room temperature is above 35 °C (95 °F).	Normal. The compressor stops, and the fan keeps running.
	LO	Display when Room relative humidity is below 20%RH.	Normal. The compressor stops, and the fan keeps running.
	HI	Display when Room relative humidity is above 90%RH.	Normal. The compressor and the fan keep running.



CAUTIONS:

- Switch off the unit and unplug it immediately if you notice something abnormal in the operation of the device.
- Then contact a qualified electrician.
- Do not dispose of electrical appliances as unsorted municipal waste, use special collection facilities.
- Contact your local authorities for information on available collection facilities.
- Releasing refrigerant into atmosphere is strictly forbidden! According to European Directive 2012/19 / EU on waste electrical and electronic equipment and transposition into national law, used electrical appliances must be collected separately and recycled in an environmentally sound manner.

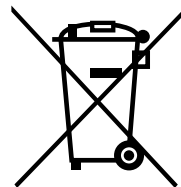



INSTRUKCJA OBSŁUGI



ROOMER HEPA 25

**OSUSZACZ
POWIETRZA**

INSTRUKCJA OBSŁUGI



PROSZĘ ZACHOWAĆ TĘ INSTRUKCJĘ DO WYKORZYSTANIA W PRZYSZŁOŚCI!

Dziękujemy za wybranie naszego osuszacza super jakości. Przeczytaj uważnie tę instrukcję obsługi przed użyciem. Jeśli masz jakiegokolwiek pytania, skontaktuj się z profesjonalnym serwisem w celu uzyskania pomocy. Zachowaj tę instrukcję obsługi do późniejszego wykorzystania.

Osuszacz usuwa nadmiar wilgoci z powietrza, tworząc komfortowe środowisko dla domu i biura. Dzięki kompaktowej konstrukcji można go łatwo przenieść do dowolnego pomieszczenia.

TREŚĆ

■	ŚRODKI ZAPOBIEGAWCZE	30
■	DANE TECHNICZNE	35
■	WYGLĄD ZEWNĘTRZNY	36
■	EKSPLOATACJA	38
■	OBSŁUGA	44
■	ROZWIĄZYWANIE PROBLEMÓW	48

ŚRODKI ZAPOBIEGAWCZE



Przed użyciem tego urządzenia należy dokładnie zapoznać się z następującymi znakami ostrzegawczymi.

Powiadomienia i komunikaty muszą być przestrzegane i brane pod uwagę, aby zapewnić bezpieczeństwo podczas pracy z urządzeniem.

1. Dzieci w wieku od 8 lat oraz osoby niepełnosprawne fizycznie, sensorycznie i umysłowo lub niewystarczające doświadczenie i wiedza mogą korzystać z tego urządzenia tylko pod nadzorem, lub po instruktażu dotyczącego bezpiecznego korzystania z urządzenia, pod warunkiem że są świadomi związanych z tym zagrożeń. Nie pozwól dzieciom bawić się urządzeniem. Upewnij się, że dzieci nie czyszczą urządzenia ani nie wykonują niestandardowej konserwacji bez nadzoru.
2. Urządzenie jest przeznaczone do użytku wyłącznie z przeznaczonym do tego czynnikiem chłodniczym – gazem R290 (propanem). Gaz R290 (propan) jest łatwopalny i cięższy niż powietrze.
3. Obwód czynnika chłodniczego jest uszczelniony. Jego konserwacją powinien zajmować się tylko wykwalifikowany technik!
4. Nie uwalniaj czynnika chłodniczego do atmosfery.
5. Jeśli gaz propanowy przecieka, a nawet podejrzewa się, że przecieka, nie pozwól, aby nieprzygotowany personel szukał przyczyny wycieku.
6. Propan użyty w urządzeniu jest bezwonny.
7. W przypadku wykrycia wycieku należy ewakuować wszystkich z budynku, przewietrzyć pomieszczenie i poinformować lokalną straż pożarną o wycieku propanu.
8. Nie wolno palić, używać otwartego ognia i innych możliwych źródeł zapłonu wewnątrz lub w pobliżu urządzeń.
9. Elementy urządzenia są zaprojektowane do pracy z propanem w niepalnym i iskrobezpiecznym środowisku. Części urządzenia można wymienić tylko na identyczne części zamienne.
10. Jeśli przewód zasilający jest uszkodzony, skontaktuj się z producentem, jego przedstawicielem serwisowym lub osobami o podobnych kwalifikacjach w celu jego wymiany, aby uniknąć niebezpiecznej sytuacji.
11. Podczas konserwacji urządzenie należy odłączyć od źródła zasilania.
12. Zasilanie urządzenia powinno być zawsze dostarczane z zasilacza o takim samym napięciu, częstotliwości i charakterystyce znamionowej, jak wskazano na tabliczce znamionowej produktu.

ŚRODKI ZAPOBIEGAWCZE

13. Gniazdko elektryczne musi być uziemione.
14. Przed czyszczeniem urządzenia lub w przypadku, gdy urządzenie nie będzie używane, wyjmij przewód zasilający z gniazdka.
15. Nie obsługuj urządzenia mokrymi rękami. Upewnij się, że woda nie rozlewa się na urządzenie.
16. Nie zanurzaj urządzenia w cieczy i upewnij się, że nie jest narażone na działanie deszczu, wilgoci lub innych płynów.
17. Nie pozostawiaj urządzenia bez nadzoru. Nie przechylaj ani nie obracaj urządzenia.
18. Nie wyłączaj urządzenia z gniazdka, gdy działa.
19. Nie używaj przedłużacza ani wtyczki adaptera.
20. Nie umieszczaj przedmiotów na urządzeniu.
21. Nie wkładaj palców ani innych przedmiotów do otworu wylotowego powietrza.
22. Nie dotykaj otworu wlotu powietrza ani aluminiowych żeber urządzenia.
23. Nie używaj urządzenia, jeśli jest ono upuszczone, uszkodzone lub wykazuje oznaki awarii.
24. Trzymaj urządzenie z dala od płomieni, łatwopalnych lub wybuchowych przedmiotów.
25. Urządzenie należy zainstalować zgodnie z krajowymi przepisami dotyczącymi okablowania.
26. Aby przyspieszyć proces rozmrażania lub czyszczenia urządzenia, możesz użyć tylko produktów zalecanych przez producenta.
27. Urządzenie należy przechowywać w pomieszczeniu, w którym nie ma stale działających źródeł zapłonu (takich jak otwarty płomień, działające urządzenie gazowe lub działający grzejnik elektryczny).
28. Przechowuj urządzenie w taki sposób, aby zapobiec jego mechanicznemu uszkodzeniu.
29. Nie przebijaj ani nie pal urządzenia, nawet jeśli jest już używane.
30. Proszę o środki w celu ochrony rurociągów przed uszkodzeniami fizycznymi i nie instaluj ich w miejscu, które nie jest wentylowane, o powierzchni mniejszej niż 4 m².
31. Przestrzegaj lokalnych przepisów dotyczących gazu. Upewnij się, że wszystkie niezbędne otwory wentylacyjne nie są zasłonięte.
32. Urządzenie należy przechowywać w pomieszczeniu, które jest dobrze wentylowane i ma wystarczającą powierzchnię do obsługi urządzenia.



ŚRODKI ZAPOBIEGAWCZE



Do pracy z obiegiem czynnika chłodniczego lub jego otwarcia dopuszcza się tylko osoby posiadające ważny i aktualny certyfikat potwierdzający ich kompetencje w zakresie bezpiecznego obchodzenia się z czynnikami chłodniczymi wydanych przez akredytowaną branżową jednostkę certyfikującą zgodnie z ogólnie uznaną branżową procedurą certyfikacyjną.



Serwis powinien być przeprowadzany wyłącznie zgodnie z zaleceniami producenta. Prace konserwacyjne i naprawcze, które wymagają udziału innego wykwalifikowanego personelu, powinny być wykonywane pod nadzorem osoby kompetentnej w zakresie stosowania łatwopalnych czynników chłodniczych. Jeśli masz jakieś pytania lub potrzebujesz pomocy, skontaktuj się z firmą sprzedającą.

ŚRODKI OSTROŻNOŚCI DOTYCZĄCE KONSERWACJI

Przed serwisowaniem osuszacza z czynnikiem chłodniczym R290 należy wziąć pod uwagę poniższe ostrzeżenia.

Kontrola działki

Przed rozpoczęciem pracy z systemami zawierającymi łatwopalne czynniki chłodnicze należy przeprowadzić kontrole, aby zminimalizować ryzyko pożaru. W przypadku naprawy układu chłodniczego przed rozpoczęciem pracy należy podjąć kroki opisane poniżej.

Procedura pracy

Prace należy wykonywać zgodnie z kontrolowanymi przepisami, aby zminimalizować ryzyko pojawienia się łatwopalnego gazu lub oparów podczas wykonywania prac.

Wspólny obszar roboczy

Cały personel wykonujący konserwację i inny personel pracujący w pobliżu, muszą zostać poinstruowani o charakterze wykonywanej pracy. Nie należy pracować w ograniczonej przestrzeni. Obszar wokół miejsca pracy powinien być odgradzony. Upewnij się, że obszar jest utrzymywany w bezpiecznych warunkach, monitorując obecność materiałów łatwopalnych.

ŚRODKI ZAPOBIEGAWCZE

Sprawdzanie obecności czynnika chłodniczego

Przed pracą i podczas pracy miejsce należy sprawdzić za pomocą odpowiedniego urządzenia do wykrywania czynnika chłodniczego, aby w przypadku pojawienia się potencjalnie łatwopalnej atmosfery technik wiedział o tym. Upewnij się, że sprzęt do wykrywania wycieków jest odpowiedni do pracy z łatwopalnymi czynnikami chłodniczymi, to znaczy nie iskrzy, jest odpowiednio uszczelniony lub ma działanie przeciwwybuchowe.

Obecność gaśnicy

Jeśli wymagane są jakiegokolwiek łatwopalne prace związane ze sprzętem chłodniczym lub powiązanych z nim częściami, należy mieć pod ręką odpowiedni sprzęt gaśniczy. W pobliżu obszaru tankowania czynnika chłodniczego należy mieć gaśnicę z suchym proszkiem lub dwutlenkiem węgla.

Brak źródeł zapłonu

Jeżeli prace z układem chłodniczym wymagają otwarcia jakichkolwiek rurociągów które zawierają lub zawierali łatwopalny czynnik chłodniczy, wówczas wszystkie osoby wykonujące te prace nie powinny korzystać z żadnego źródła zapłonu w sposób, który może stwarzać ryzyko pożaru lub wybuchu. Wszystkie możliwe źródła zapłonu, w tym palenie papierosów, muszą być utrzymywane w wystarczająco dużej odległości od miejsca, w którym wykonywane są prace związane z instalacją, naprawą, demontażem lub utylizacją sprzętu, podczas których łatwopalny czynnik chłodniczy może zostać uwolniony do otaczającej przestrzeni. Przed rozpoczęciem pracy należy sprawdzić obszar wokół sprzętu, aby upewnić się, że nie ma substancji łatwopalnych i źródeł zapłonu. Należy również ustawić znaki «zakaz palenia».

Wentylacja działki

Przed otwarciem systemu lub wykonaniem jakichkolwiek łatwopalnych prac upewnij się, że obszar znajduje się na otwartej przestrzeni lub jest odpowiednio wentylowany. Przez cały czas pracy należy utrzymywać odpowiednią intensywność wentylacji. Wentylacja powinna zapewniać bezpieczne rozpraszanie czynnika chłodniczego, który opuszcza system, a najlepiej odprowadzanie go na zewnątrz do atmosfery.

Kontrole urządzeń chłodniczych

W przypadku wymiany elementów elektrycznych nowe elementy muszą być zgodne z przeznaczeniem i mieć odpowiednie parametry techniczne. Zawsze postępuj zgodnie z instrukcjami producenta dotyczącymi konserwacji i konserwacji sprzętu. W razie wątpliwości skonsultuj się z działem technicznym producenta.

ŚRODKI ZAPOBIEGAWCZE

W przypadku instalacji wykorzystujących łatwopalny czynnik chłodniczy przeprowadzane są następujące kontrole:

- Ilość czynnika chłodniczego włożonego do systemu musi odpowiadać wielkości pomieszczenia, w którym zainstalowane są elementy zawierające czynnik chłodniczy.
- Sprzęt wentylacyjny i otwory wylotowe działają prawidłowo i nie są zasłonięte.
- W przypadku stosowania pośredniego obwodu czynnika chłodniczego Obwód wtórny należy sprawdzić pod kątem obecności czynnika chłodniczego.
- Oznaczenia na sprzęcie pozostają widoczne i czytelne. Nieczytelne oznaczenia i znaki wymagają aktualizacji.
- Rurociągi i Komponenty chłodnicze są instalowane w takiej pozycji, że jest mało prawdopodobne, aby miały kontakt z jakąkolwiek substancją, która może powodować korozję elementów zawierających czynnik chłodniczy – z wyjątkiem sytuacji, gdy takie elementy są wykonane z materiałów, które same są odporne na korozję lub odpowiednio zabezpieczone przed taką korozją.

Kontrole urządzeń elektrycznych

Podczas naprawy i konserwacji elementów elektrycznych należy przeprowadzić wstępne kontrole i procedury kontroli komponentów. W przypadku jakichkolwiek usterek, które mogą zagrażać bezpieczeństwu, nie należy dostarczać zasilania elektrycznego do obwodu, dopóki usterka nie zostanie odpowiednio naprawiona. Jeśli usterki nie można naprawić, a praca musi być kontynuowana, zastosuj odpowiednie rozwiązanie tymczasowe. Należy o tym powiadomić właściciela sprzętu, aby wszystkie strony zostały poinformowane.

Podczas wstępnych środków ostrożności konieczne jest m.in.:

- Upewnij się, że kondensatory są rozładowane: należy to sprawdzić w bezpieczny sposób, aby wyeliminować ryzyko iskier.
- Upewnij się, że nie ma odstąpiętych części i okablowania pod napięciem podczas tankowania, opróżniania czynnika chłodniczego lub przedmuchiwania systemu.
- Sprawdź integralność obwodu uziemienia.

DANE TECHNICZNE

Model	ROOMER HEPA 25
Zasilanie elektryczne	AC220-240V/50Hz
Pobór mocy	370W
Wydajność osuszania	25 L/dzień (30°C, wilgotność względna 80%) 12 L/dzień (27°C, wilgotność względna 60%)
Pojemność zbiornika kondensatu	4L
Poziom hałasu	≤45 dB(A)
Czynnik chłodniczy/Masa	R290/70g 
Temperatura pracy	5 °C – 35 °C
Cyrkulacja powietrza	180 m ³ /hr
Rozmiar	350×235×578 mm
Waga netto	14.5kg

Uwaga: Powyższe parametry techniczne mogą ulec zmianie bez powiadomienia.

WYGLĄD ZEWNĘTRZNY

Wylot powietrza

Panel sterowania

Przednia ściana
obudowy

Pojemnik na wodę

Kola

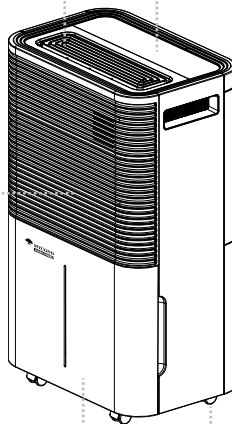

WYGLĄD ZEWNĘTRZNY

Uchwyt

Filtr powietrza

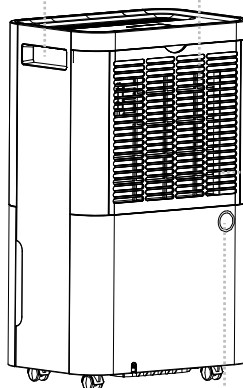

Tylna ściana obudowy

Otwór do ciągłego
odprowadzania kondensatu

EKSPLOATACJA

INSTALACJA

1. Ustaw urządzenie na twardej, płaskiej powierzchni, pozostawiając co najmniej 30 cm wolnej przestrzeni wokół urządzenia, aby zapewnić odpowiednią cyrkulację powietrza.
2. W żadnym wypadku nie należy instalować urządzenia w takich miejscach:
 - W pobliżu źródeł ciepła, takich jak grzejniki, rejestry grzewcze, kuchenki lub inne urządzenia grzewcze. W miejscach, w których na urządzenie może dostać się rozprysk oleju lub wody.
 - W bezpośrednim świetle słonecznym.
 - Tam, gdzie urządzenie będzie narażone na wibracje lub wstrząsy. W zbyt zakurzonej przestrzeni.
 - W miejscach, które nie są dobrze wentylowane (szafka elektryczna lub regał). Na nierównej powierzchni.

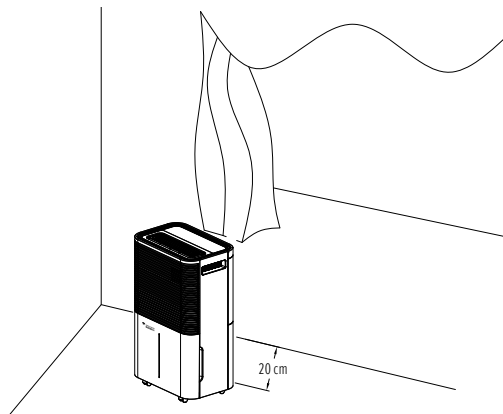

EKSPLOATACJA

BEZPIECZNA OBSŁUGA URZĄDZENIA

- Po rozpakowaniu urządzenia sprawdź, czy nie ma uszkodzeń lub zadrapań. Urządzenie należy obsługiwać w temperaturze otoczenia od 5 °C do 35 °C.
- Nie używaj urządzenia na zewnątrz. Ten osuszacz jest przeznaczony wyłącznie do użytku w mieszkaniach.
- Nie używaj urządzenia blisko ścian, zastół ani innych przedmiotów, które mogą zasłaniać jego wlot lub wylot.
- Upewnij się, że otwory wlotowe i wylotowe powietrza nie są zasłonięte.
- Jeśli kąt nachylenia przekracza 45°, pozostaw urządzenie na co najmniej 24 godziny przed uruchomieniem, aby on ustawił się w pozycji pionowej.
- Trzymaj drzwi i okna zamknięte, aby lepiej przechowywać energię.
- Nie używaj ani nie przechowuj urządzenia w bezpośrednim świetle słonecznym lub w deszczu.
- Jeśli w upalne dni po długiej pracy otwór wylotowy powietrza jest ciepły w dotyku, jest to normalne. Opróżnij pojemnik na wodę przed przeniesieniem urządzenia.
- Upewnij się, że pojemnik na wodę jest prawidłowo zainstalowany, w przeciwnym razie urządzenie nie będzie działać prawidłowo.
- Osuszacz działa w trybie wybranym podczas ostatniego użycia.
- Osuszacz zaczyna osuszać, gdy wilgotność w pomieszczeniu jest o 3% wyższa niż ustalona wilgotność.
- Sprężarka uruchamia się z ochronnym 3-minutowym opóźnieniem. Oczekaj 3 minuty, aż osuszacz zacznie ponownie osuszać.

EKSPLOATACJA

PANEL STEROWANIA

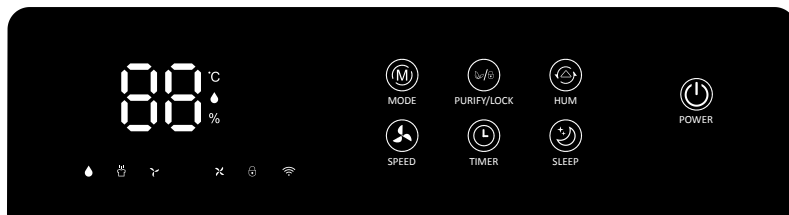

- ◆ Tryb Inteligentny
- ☰ Tryb Ciągły
- ↵ Niska Prędkość Wentylatora
- ✕ Wysoka Prędkość Wentylatora
- 🔒 Blokada
- 📶 Wi-Fi

EKSPLOATACJA



ZASILANIE

W trybie gotowości naciśnij przycisk zasilania, aby włączyć. Wskaźnik pracy zapala się, a domyślna prędkość wentylatora jest wysoka, a domyślna wilgotność ustawiona jest na 60%. W trybie włączonym naciśnij przycisk zasilania, aby wyłączyć. Wskaźnik pracy gaśnie, kompresor natychmiast się zatrzymuje, a następnie wentylator wyłącza się po 30-sekundowym opóźnieniu.



WILGOTNOŚĆ

W trybie inteligentnym użyj tego przycisku. Każde naciśnięcie zwiększa cel wilgotności o 5%, a cykl wynosi od 30% do 80%. Przytrzymaj przycisk przez 3 sekundy, a na ekranie wyświetli się temperatura otoczenia.



OCZYSZCZANIE & BLOKADA DZIECI

Naciśnij ten przycisk podczas włączania odhumidifikatora, a funkcja ION zostanie włączona niezależnie. Wentylator będzie pracować, ale kompresor nie będzie. Naciśnij przycisk ponownie, aby wyłączyć funkcję oczyszczania; wentylator przestanie działać. Przy włączonym odhumidifikatorze i pracującym kompresorze funkcję ION można również dowolnie włączyć lub wyłączyć. Przytrzymaj ten przycisk przez 3 sekundy, aby włączyć lub wyłączyć blokadę dzieci.



TIMER

Naciśnij przycisk timera, aby ustawić funkcję czasowania 0–24 godzin. Każde naciśnięcie zwiększa wartość o 1 godzinę, a wartość jest wyświetlana na ekranie. W trybie pracy użyj funkcji timera, aby “regularnie wyłączać urządzenie”. W trybie gotowości użyj funkcji timera, aby “regularnie włączać urządzenie”. Ustaw czas na “00”, aby anulować funkcję czasowania.



PRĘDKOŚĆ

W trybie inteligentnym i w trybie niezależnego oczyszczania prędkość wentylatora można regulować tylko na wysoką lub niską, z dwiema prędkościami.

EKSPLOATACJA



TRYB

Naciśnij klawisz trybu, aby przełączyć się między trybem inteligentnym a ciągłym. Tryb inteligentny umożliwia regulację wilgotności i prędkości wentylatora. Tryb ciągły utrzymuje pracę kompresora bez kontroli wilgotności, a wentylator działa z wysoką prędkością (prędkość wentylatora i wilgotność nie są regulowane).



SEN

Wszystkie wskaźniki zostaną przygaszone, prędkość wentylatora pozostanie niska, a docelowy poziom wilgotności będzie regulowany. Wentylator i kompresor zaczynają pracować, gdy poziom wilgotności otoczenia wynosi $\geq 63\%$, a przestają działać, gdy poziom wilgotności otoczenia wynosi $\leq 57\%$. Odpowiadający wskaźnik pojawi się na zielono. Dotknij dowolnego przycisku, aby obudzić wskaźniki. Naciśnij ten przycisk raz, aby przełączyć między trybami.

INFORMACJE O APLIKACJI MYCOND

Aplikacja Mycond jest dostępna dla systemów operacyjnych Android i iOS.
Zeskanuj odpowiedni kod QR, aby przejść od razu do pobrania aplikacji.



JAK KORZYSTAĆ Z APLIKACJI

Urządzeniem można sterować za pośrednictwem sieci domowej. Aby to zrobić, musisz mieć stałe połączenie z routerem przez sieć Wi-Fi i aplikację Mycond.

Zalecamy odłączenie urządzenia od źródła zasilania przed wyjściem z domu, aby przypadkowo nie włączyć go po drodze!

EKSPLOATACJA

Uruchomienie za pośrednictwem aplikacji

1. Zainstaluj aplikację Mycond. Utwórz konto użytkownika.
2. Włącz funkcję Wi-Fi w ustawieniach urządzenia.
3. Ustaw urządzenie w odległości około 5 metrów od routera.
4. Gdy zasilanie jest włączone, lampka Wi-Fi będzie powoli migać. Jeśli konfiguracja sieci nie zostanie skonfigurowana, połączenie zostanie anulowane po 3 minutach, a lampka kontrolna zgaśnie. Jeśli chcesz ponownie połączyć się z siecią Wi-Fi, Naciśnij i przytrzymaj przycisk "Timer" przez 5 sekund, aby rozpocząć konfigurację sieci: lampka Wi-Fi zacznie powoli migać.
5. Gdy lampka Wi-Fi miga powoli, wybierz opcję **Add Device – Dehumidifier (Dodaj urządzenie-osuszacz)** i postępuj zgodnie z instrukcjami wyświetlanymi na ekranie.
6. Po pomyślnym podłączeniu urządzenia zaświeci się lampka Wi-Fi. Teraz możesz sterować urządzeniem za pomocą aplikacji.
7. Aby odłączyć urządzenie od sieci, Naciśnij i przytrzymaj klawisz "Timer" przez 5 sekund: lampka kontrolna Wi-Fi zgaśnie.

ROZWIĄZYWANIE PROBLEMÓW

Nie można nawiązać połączenia sieciowego	Decyzja
Przekroczono limit czasu połączenia z siecią	1. Upewnij się, że wybrałeś poprawną sieć Wi-Fi. 2. Wyłącz urządzenie, wyjmij przewód zasilający z gniazdka, a po 10 sekundach podłącz go ponownie, a następnie zaloguj się do aplikacji, aby spróbować ponownie nawiązać połączenie.
Kontrolka Wi-Fi nie świeci	Naciśnij i przytrzymaj przycisk "Timer", aby wyłączyć urządzenie, wyjmij przewód zasilający z gniazdka i podłącz go ponownie po 10 sekundach.
Punkt dostępu Wi-Fi zniknie, a lampka Wi-Fi zacznie migać.	Wyłącz urządzenie, wyjmij przewód zasilający z gniazdka, a po 10 sekundach podłącz go ponownie, a następnie zaloguj się do aplikacji, aby spróbować ponownie nawiązać połączenie.

OBSŁUGA

ODPROWADZANIE KONDENSATU

Zebrałą wodę, która powstała podczas pracy urządzenia, można spuścić na dwa sposoby.

1. Opróżnianie ręczne: pojemnik na wodę opróżnia się ręcznie.
2. Ciągłe odprowadzanie: wąż spustowy jest podłączony do urządzenia, a kondensat wody jest odprowadzany przez niego grawitacyjnie.

OPRÓŻNIANIE POJEMNIKA NA WODĘ

Pojemnik na wodę wbudowany w urządzenie stopniowo się napęlnia, a po napęlnieniu urządzenie wyłącza się. Urządzenie będzie nadal działać po opróżnieniu pojemnika na wodę i prawidłowym umieszczeniu go na miejscu.

1. Gdy pojemnik jest pełny, urządzenie wyda sygnał dźwiękowy i zaświeci się lampka "Pojemnik na wodę jest pełny".
2. Naciśnij klawisz "ZASILANIE", aby wyłączyć urządzenie.
3. Pociągnij za pojemnik na wodę i po prostu wyciągnij go z korpusu osuszacza.
4. Wylej wodę do miejsca z otworem ściekowym lub na zewnątrz.
5. Wyczyść Pojemnik od wewnątrz i na zewnątrz.
6. Umieść pojemnik na wodę z powrotem w urządzeniu.
7. Naciśnij klawisz "ZASILANIE", aby wznowić pracę.
8. Jeśli lampka "Pojemnik na wodę jest pełny" nie zgaśnie, upewnij się, że pływak znajduje się we właściwej pozycji.

Pociągnij pojemnik na wodę.

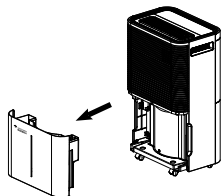

Opróżnij pojemnik do wody.



Umieść pojemnik na wodę z powrotem w urządzeniu.

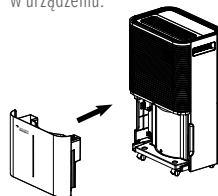

OBŚŁUGA



OSTRZEŻENIE!

1. Nie wyjmuj magnesów ani plastikowych nitów z pojemnika na wodę, w przeciwnym razie osuszacz nie uruchomi się lub nie zatrzyma się automatycznie, gdy pojemnik na wodę jest pełny, co spowoduje, że kondensat wody przeleje się przez krawędź kontenera i uszkodzi podłogę w pomieszczeniu.
2. Pamiętaj, aby wyłączyć kondensat wody z pojemnika i ustawić go w pozycji wyjściowej.
3. Jeśli pojemnik na wodę jest brudny, spłucz go czystą wodą. Nie używaj detergentów, kulek z drutu stalowego, chemicznych środków do usuwania kurzu, oleju napędowego, benzenu, rozcieńczalników ani innych rozpuszczalników: mogą one uszkodzić pojemnik na wodę i przeciekać.
4. Ustaw pojemnik na wodę w jego pierwotnej pozycji, w przeciwnym razie lampka kontrolna będzie świecić na czerwono i urządzenie nie będzie mogło wznowić pracy.



CIĄGŁE ODPROWADZANIE KONDENSATU

1. Wyjmij rurę spustową wykonaną z PVC i wyprostuj ją.
2. Włóż jeden koniec rury odpływowej do otworu odpływowego na górze pojemnika, a drugi koniec do wanny, do stosu podłogowego, na zewnątrz, do wiadra lub podobnego pojemnika lub do przewidzianego obszaru odpływu.

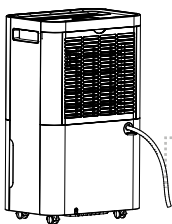

Rura spustowa

OBŚLUGA



OSTRZEŻENIE!

1. Upewnij się, że otwór spustowy lub rura spustowa nie są zatkane, w przeciwnym razie kondensacja wody wpłynie do pojemnik.
2. Nie zginaj rury spustowej. Rura spustowa powinna znajdować się poniżej otworu spustowego.
3. Rura spustowa powinna być szczelnie podłączona do otworu spustowego.

CZYSZCZENIE FILTRA POWIETRZA (CO DWA TYGODNIE)

Kurz gromadzący się na filtrze zakłóca przepływ powietrza. Utrudniony przepływ powietrza zmniejsza wydajność systemu, a jeśli system zostanie zatkany, urządzenie może ulec uszkodzeniu.

Filtr powietrza należy regularnie czyścić. Jest zdejmowany, aby ułatwić czyszczenie. Nie używaj urządzenia bez filtra powietrza, w przeciwnym razie parownik może się zabrudzić.

Wyłącz urządzenie i wyjmij filtr powietrza.

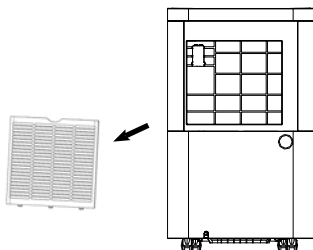

Zanurz sitko w ciepłej wodzie o temperaturze około 40°C. Delikatnie spłucz neutralnym detergentem.

Użyj szczotki odkurzacza do delikatnego usunięcia kurzu z ekranu.

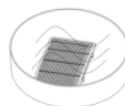

OBSŁUGA

Umieść z powrotem filtr.

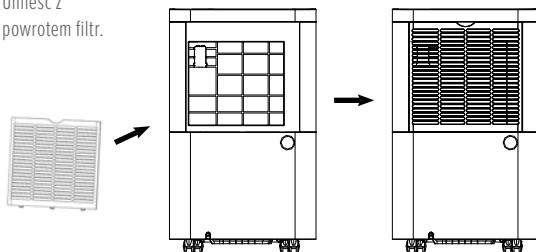

MONTAŻ FILTRA HEPA

W kartonie znajduje się filtr HEPA, który można zainstalować jako dodatkową funkcję. Przy stosowaniu filtra HEPA najpierw usuń ramę filtra, następnie wsuń filtr HEPA w określone miejsce, a na koniec umieść ramę filtra z powrotem w pozycji.

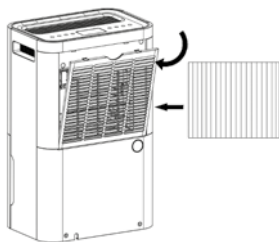

Uwaga: przy zastosowaniu filtra HEPA poziom hałasu może wzrosnąć, a pojemność odwilżania może się zmniejszyć, co wynika z podwójnej funkcji.

ROZWIĄZYWANIE PROBLEMÓW

Uszkodzenie	Możliwa przyczyna	Decyzja
Urządzenie nie działa	Sprawdź, czy przewód zasilający jest mocno podłączony.	Podłącz mocno przewód zasilający do gniazdzka.
	Sprawdź, czy wskaźnik poziomu wody nie świeci.	Opróżnij pojemnik na wodę i ustaw go we właściwej pozycji.
	Sprawdź temperaturę w pomieszczeniu.	Zakres temperatur pracy wynosi od 5 do 35 °C.
Powstaje niewielka kondensacja	Sprawdź, czy filtr powietrza nie jest brudny.	W razie potrzeby wyczyść filtr powietrza.
	Sprawdź, czy kanał powietrzny jest zatkany.	Usuń przeszkodę.
	Sprawdź, czy temperatura w pomieszczeniu nie jest niższa niż 20 °C.	To normalne zjawisko. W środowisku o niskiej temperaturze wilgotność jest również niska.
	Ustawiony poziom wilgotności jest wyższy niż bieżąca wartość wilgotności.	Ustaw poziom wilgotności niższy niż bieżąca wartość wilgotności.
Z urządzenia wycieka woda	Woda przelewa się przez krawędź podczas przesuwania urządzenia.	Opróżnij pojemnik na wodę przed przeniesieniem urządzenia.
	Sprawdź, czy wąż spustowy nie jest zgięty lub skręcony.	Wyprostuj wąż, aby nie było w nim miejsc, w których może zatrzymywać się woda.
Nadmierny hałas	Sprawdź, czy urządzenie jest w stabilnej pozycji.	Umieść urządzenie na twardej poziomej powierzchni.
	Sprawdź, czy urządzenie nie ma luźnych części, które wibrują.	Zabezpiecz i dokręć te części.
	Słychać dźwięk, jakby płynęła woda.	To dźwięk przepływu czynnika chłodniczego. To normalne zjawisko.

ROZWIĄZYWANIE PROBLEMÓW

Kod błędu	E2	Czujnik wilgotności jest mokry lub uszkodzony.	Wyczyść lub wymień czujnik wilgotności.
	CL	Wyświetlany, gdy temperatura w pomieszczeniu jest niższa niż 5°C (41°F).	To normalne zjawisko. Sprężarka zatrzymuje się, a wentylator nadal pracuje.
	CH	Jest wyświetlany, gdy temperatura w pomieszczeniu przekracza 35°C (95°F).	To normalne zjawisko. Sprężarka zatrzymuje się, a wentylator nadal pracuje.
	LO	Wyświetlany, gdy wilgotność względna w pomieszczeniu jest niższa niż 20%.	To normalne zjawisko. Sprężarka zatrzymuje się, a wentylator nadal pracuje.
	HI	Ten kod jest wyświetlany, gdy wilgotność względna w pomieszczeniu jest wyższa niż 90%.	To normalne zjawisko. Sprężarka i wentylator nadal działają.



OSTRZEŻENIE:

- Jeśli zauważysz jakiegokolwiek problemy z urządzeniem, natychmiast wyłącz urządzenie i odłącz je od zasilania.
- Następnie skontaktuj się z wykwalifikowanym elektrykiem.
- Nie wyrzucaj urządzeń elektrycznych jako nieposortowanych odpadów domowych, używaj oddzielnych punktów zbiórki.
- Skontaktuj się z lokalnymi władzami, aby uzyskać informacje na temat dostępne są punkty zbiórki.
- Surowo zabrania się uwalniania czynnika chłodniczego do atmosfery! Zgodnie Dyrektywą Europejską 2012/19/UE dotycząca odpadów elektrycznych i sprzętu elektronicznego oraz przepisów krajowych, do których została przeniesiona, zużyte urządzenia elektryczne muszą być zbierane oddzielnie i poddawane recyklingowi w sposób przyjazny dla środowiska.

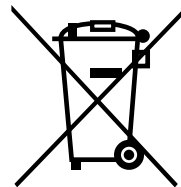

■
**ПОСІБНИК
КОРИСТУВАЧА**



ROOMER HEPA 25

**ОСУШУВАЧ
ПОВІТРЯ**

ПОСІБНИК КОРИСТУВАЧА



БУДЬ ЛАСКА, ЗБЕРЕЖІТЬ ЦЕЙ ПОСІБНИК ДЛЯ ПОДАЛЬШОГО ВИКОРИСТАННЯ!

Дякуємо вам за вибір нашого суперякісного осушувача. Будь ласка, уважно прочитайте цей посібник користувача перед його використанням. Якщо у вас виникли будь-які питання, будь ласка, зверніться до професійної служби по допомогу. Збережіть цей посібник користувача для подальшого використання.

Осушувач повітря видаляє зайву вологу з повітря, створюючи комфортні умови для вашого будинку і офісу. Завдяки своєму компактному дизайну, його можна легко переміщати до будь-якої кімнати.

ЗМІСТ

■	ЗАПОБІЖНІ ЗАХОДИ	54
■	ТЕХНІЧНІ ХАРАКТЕРИСТИКИ	59
■	ЗОВНІШНІЙ ВИГЛЯД	60
■	ЕКСПЛУАТАЦІЯ	62
■	ОБСЛУГОВУВАННЯ	68
■	УСУНЕННЯ НЕСПРАВНОСТЕЙ	72

ЗАПОБІЖНІ ЗАХОДИ



Уважно ознайомтеся з наступними попереджувальними позначеннями перед використанням цього приладу.

Попередження та повідомлення мають дотримуватися і бути прийнятні до уваги для забезпечення безпеки при роботі з приладом.

1. Діти віком від 8 років та особи з обмеженими фізичними, сенсорними та розумовими можливостями чи недостатнім досвідом та знаннями можуть використовувати цей прилад лише під наглядом або після інструктажу щодо безпечного використання приладу, за умови, що вони усвідомлюють пов'язані з цим небезпеки. Не дозволяйте дітям гратися з приладом. Слідкуйте, щоб діти не чистили прилад і не виконували користувачьке технічне обслуговування без нагляду.
2. Пристрій розрахований на використання лише з призначеним для цього холодоагентом – газом R290 (пропаном). Газ R290 (пропан) займистий і важчий, ніж повітря.
3. Контур холодоагенту герметизований. Його обслуговуванням повинен займатися лише кваліфікований технічний спеціаліст!
4. Не випускайте холодоагент в атмосферу.
5. Якщо газоподібний пропан протікає, або навіть є підозра, що він протікає, не дозволяйте непідготовленому персоналу займатися пошуком причини витoku.
6. Газоподібний пропан, що використовується у пристрої, не має запаху.
7. У разі виявлення витoku необхідно евакуйовувати всіх із будівлі, перевірити приміщення і повідомити місцеве пожежне депо про витік пропану.
8. Не допускайте паління, використання відкритого полум'я та інших можливих джерел займання всередині чи поблизу пристроїв.
9. Компоненти пристрою розраховані на роботу з пропаном у негорючому та іскробезпечному середовищі. Деталі пристрою можна замінити лише ідентичними запчастинами.
10. Якщо шнур живлення пошкоджений, для його заміни зверніться до виробника, його сервісного представника чи особи з аналогічною кваліфікацією, щоб уникнути небезпечної ситуації.
11. На час технічного обслуговування пристрій слід від'єднати від джерела живлення.
12. Живлення на пристрій слід завжди подавати від джерела живлення з такою ж напругою, частотою і номінальними характеристиками, як вказано на паспортній табличці виробу.

ЗАПОБІЖНІ ЗАХОДИ

13. Електрична розетка обов'язково повинна бути заземлена.
14. Перш ніж чистити пристрій, або у випадку, якщо пристрій не буде використовуватися, вийміть шнур живлення з розетки.
15. Не працюйте з пристроєм мокрими руками. Слідкуйте, щоб на пристрій не пролилася вода.
16. Не занурюйте пристрій у рідину і слідкуйте, щоб він не зазнавав дії дощу, вологи чи будь-якої іншої рідини.
17. Не залишайте пристрій працювати без нагляду. Не нахилийте і не перевертайте пристрій.
18. Не вимикайте пристрій із розетки, коли він працює.
19. Не використовуйте подовжувальний шнур або штепсель-перехідник.
20. Не кладіть предмети на пристрій.
21. Не вставляйте пальці чи інші предмети в отвір виходу повітря.
22. Не доторкайтеся до отвору входу повітря чи алюмінієвих ребер пристрою.
23. Не експлуатуйте пристрій, якщо він падав, пошкоджений або має ознаки несправності.
24. Тримайте пристрій подалі від полум'я, займистих або вибухонебезпечних предметів.
25. Пристрій необхідно встановити з дотриманням національних правил влаштування електропроводки.
26. Для прискорення процесу відтавання або чищення пристрою можна використовувати лише ті засоби, які рекомендує виробник.
27. Пристрій слід зберігати у приміщенні, де немає постійно працюючих джерел займання (наприклад, відкритого полум'я, працюючого газового приладу чи працюючого електричного нагрівника).
28. Зберігайте пристрій таким чином, щоб не допустити його механічного пошкодження.
29. Не проколюйте і не спалюйте пристрій, навіть якщо він вже використаний.
30. Вживайте заходів для захисту трубопроводів від фізичних пошкоджень і не встановлюйте їх у місці, яке не вентильється, площею менше 4 м².
31. Дотримуйтеся місцевих правил поводження з газом. Слідкуйте, щоб усі необхідні вентиляційні отвори не були загороджені.
32. Пристрій слід зберігати у приміщенні, яке добре вентильється і має достатню площу для експлуатації пристрою.



ЗАПОБІЖНІ ЗАХОДИ



До роботи з контуром холодоагенту або його відкриття допускаються лише особи, які мають дійсний та актуальний сертифікат, який підтверджує їх компетентність у питаннях безпечного поводження з холодоагентами, виданий акредитованим галузевим атестаційним органом за загальновиголошеною галузевою процедурою атестації.



Обслуговування слід здійснювати виключно за рекомендаціями виробника. Роботи з технічного обслуговування та ремонту, які потребують участі іншого кваліфікованого персоналу, повинні здійснюватися під наглядом особи, компетентної у питаннях використання займистих холодоагентів. Якщо у вас виникли питання, або вам потрібна допомога, зверніться до фірми-продавця.

ЗАПОБІЖНІ ЗАХОДИ ПІД ЧАС ТЕХНІЧНОГО ОБСЛУГОВУВАННЯ

Перед обслуговуванням осушувача з холодоагентом R290 врахуйте описані нижче попередження.

Перевірка ділянки

Перед початком роботи з системами, які містять займисті холодоагенти, необхідно виконати запобіжні перевірки, щоб звести до мінімуму ризик займання. У разі ремонту холодильної системи перед початком роботи необхідно вжити запобіжних заходів, описаних нижче.

Процедура роботи

Роботи слід виконувати згідно з контрольованим регламентом, щоб звести до мінімуму ризик появи займистого газу або парів під час виконання робіт.

Загальна робоча ділянка

Весь персонал, що виконує технічне обслуговування, та інший персонал, що працює поблизу, повинні бути проінструктовані про характер робіт, які виконуються. Не слід працювати в обмеженому просторі. Ділянку навколо робочого місця слід відгородити. Переконайтеся, що на ділянці підтримуються безпечні умови шляхом контролю присутності займистих матеріалів.

ЗАПОБІЖНІ ЗАХОДИ

Перевірка на присутність холодоагенту

Перед роботою та під час роботи ділянку слід перевіряти за допомогою належного пристрою для виявлення холодоагенту, щоб у випадку появи потенційно займистої атмосфери технічний спеціаліст про це дізнався. Переконайтеся, що обладнання для виявлення витоків підходить для роботи з хімічними холодоагентами, тобто не іскрить, належним чином герметизоване або має вибухозахищене виконання.

Наявність вогнегасника

Якщо з холодильним обладнанням або пов'язаними з ним деталями потрібно виконати будь-які вогнебезпечні роботи, необхідно мати наготові належне вогнегасне обладнання. Біля зони заправлення холодоагентом потрібно мати сухий порошковий або вуглекислотний вогнегасник.

Відсутність джерел займання

Якщо роботи з холодною системою передбачають відкриття будь-яких трубопроводів, що містять або містять займистий холодоагент, то всі особи, які виконують ці роботи, не повинні користуватися жодними джерелами займання у такий спосіб, який може створювати ризик пожежі або вибуху. Усі можливі джерела займання, у тому числі паління цигарок, необхідно тримати на достатньо великій відстані від ділянки, де виконуються роботи зі встановлення, ремонту, демонтажу чи утилізації обладнання, під час яких у навколишній простір потенційно може бути випущений займистий холодоагент. Перед роботою ділянку навколо обладнання необхідно оглянути, щоб переконатися у відсутності займистих речовин та джерел займання. Також необхідно встановити знаки «Не палити».

Вентиляція ділянки

Перш ніж відкривати систему або виконувати будь-які вогнебезпечні роботи, переконайтеся, що ділянка знаходиться на відкритому просторі або належним чином вентилується. Протягом усього часу виконання роботи необхідно підтримувати належну інтенсивність вентиляції. Вентиляція повинна забезпечувати безпечне розсіяння холодоагенту, який виходить із системи, і бажано його відведення назовні в атмосферу.

Перевірки холодильного обладнання

У разі заміни електричних компонентів нові компоненти повинні відповідати призначенню і мати належні технічні характеристики. Завжди дотримуйтеся вказівок виробника щодо технічного обслуговування та догляду за обладнанням. У разі виникнення сумнівів проконсультуйтеся з технічним відділом компанії-виробника.

ЗАПОБІЖНІ ЗАХОДИ

Для установок, у яких використовується займистий холодоагент, проводяться такі перевірки:

- Кількість холодоагенту, заправлена в систему, повинна відповідати розміру приміщення, у якому встановлені компоненти, що містять холодоагент.
- Вентиляційне обладнання та вихідні отвори працюють належним чином і не загороджені.
- У разі використання проміжного контура холодоагенту вторинний контур слід перевірити на присутність холодоагенту.
- Маркування на обладнанні залишається видимим і розбірливим. Нерозбірливі маркування та знаки необхідно поновити.
- Холодильні трубопроводи та компоненти встановлені у такому положенні, що вони навряд чи контактуватимуть з будь-якою речовиною, яка може призвести до корозії компонентів, що містять холодоагент – за винятком випадків, коли такі компоненти виготовлені з матеріалів, які самі по собі стійкі до корозії або належним чином захищені від такої корозії.

Перевірки електричних пристроїв

У ході ремонту та технічного обслуговування електричних компонентів повинні виконуватися початкові перевірки безпеки та процедури огляду компонентів. За наявності будь-яких несправностей, які можуть загрожувати безпеці, забороняється подавати на ланцюг електричне живлення, поки несправність не буде належним чином усунена. Якщо несправність неможливо негайно усунути, а роботу необхідно продовжувати, застосуйте належне тимчасове рішення. Про це необхідно повідомити власника обладнання, щоб усі сторони були поінформовані.

У ході початкових запобіжних перевірок необхідно, зокрема:

- Переконатися, що конденсатори розряджені: це потрібно перевіряти у безпечний спосіб, щоб виключити ризик появи іскор.
- Переконатися у відсутності оголених деталей та проводки під напругою під час заправки, зливання холодоагенту чи продування системи.
- Переконатися у цілісності ланцюга заземлення.

ТЕХНІЧНІ ХАРАКТЕРИСТИКИ

Модель	ROOMER HEPA 25
Електричне живлення	220-240 В змінного струму/50 Гц
Споживна потужність	370 Вт
Продуктивність осушення	25 л/добу (30%, 80%)
	12 л/добу (27 °С, RH 60%)
Об'єм баку конденсату	4 л
Рівень шуму	≤45 дБ(А)
Холодоагент/Вага агента	R290/70g 
Робоча температура	5 °С – 35 °С
Циркуляція повітря	180 м ³ /год
Розмір	350×235×578 мм
Вага нетто	14.5 кг

Примітка: Приведені вище технічні параметри можуть бути змінені без попереднього повідомлення.

ЗОВНІШНІЙ ВИГЛЯД

Вихід повітря

Панель керування

Передня стінка
корпусу

Контейнер для води

Коліщата

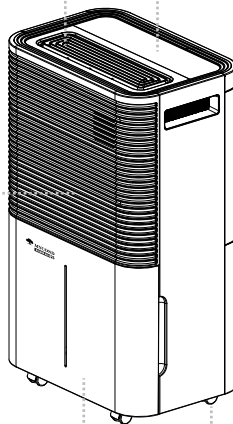

ЗОВНІШНІЙ ВИГЛЯД

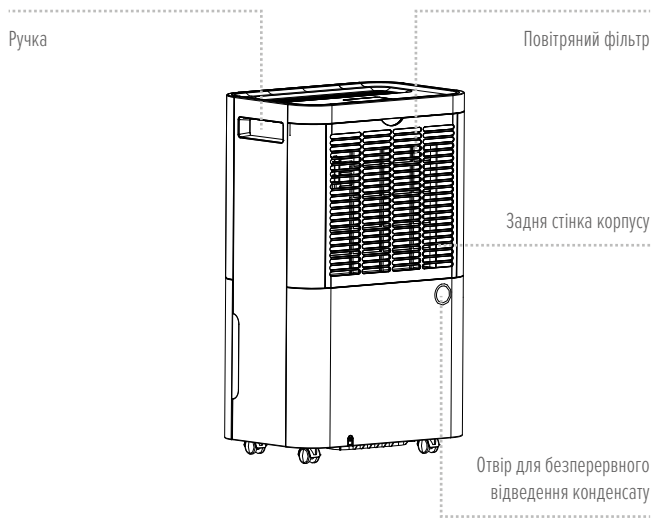

ЕКСПЛУАТАЦІЯ

ВСТАНОВЛЕННЯ

1. Встановіть пристрій на тверду рівну поверхню, залишивши не менше 30 см вільного простору навколо пристрою, щоб забезпечити належну циркуляцію повітря.
2. У жодному разі не встановлюйте пристрій у таких місцях:
 - Біля джерел тепла, таких як радіатори, опалювальні реєстри, плити чи інші прилади, які виділяють тепло.
 - У місцях, де на пристрій можуть потрапляти бризки оливи або води.
 - Під прямими сонячними променями.
 - Там, де пристрій буде зазнавати механічних вібрацій чи ударів.
 - У надто запиленому середовищі.
 - У місцях, які погано вентилюються, як-от електрична шафа чи книжкова шафа.
 - На нерівній поверхні.

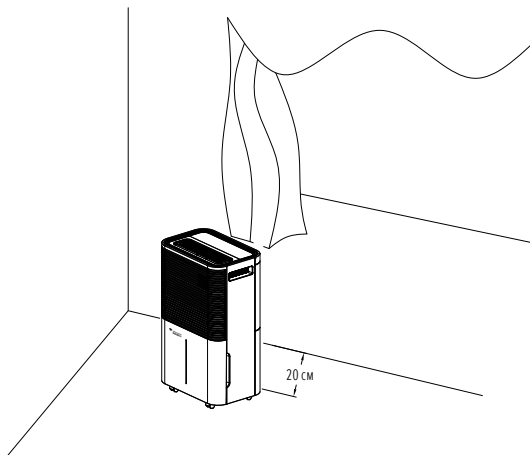

ЕКСПЛУАТАЦІЯ

БЕЗПЕЧНА ЕКСПЛУАТАЦІЯ ПРИСТРОЮ

- Після того, як ви розпакували пристрій, перевірте його на наявність пошкоджень або подряпин.
- Експлуатуйте цей пристрій за температури навколишнього середовища від 5 °С до 35 °С.
- Не використовуйте пристрій надворі. Цей осушувач призначений лише для використання у житлових приміщеннях.
- Не експлуатуйте пристрій близько до стін, штор чи інших предметів, які можуть загороджувати його вхідний чи вихідний отвір.
- Слідкуйте, щоб отвори входу та виходу повітря не були загороджені.
- Якщо кут нахилу перевищує 45°, то перед пуском залиште пристрій принаймні на 24 години, щоб він налаштувався на вертикальне положення.
- Тримайте двері та вікна закритими, щоб краще зберігати енергію.
- Не експлуатуйте і не зберігайте пристрій під прямими сонячними променями або під дощем.
- Якщо у спекотні дні після тривалої роботи отвір виходу повітря стає теплим на дотик, це нормально.
- Перш ніж пересувати пристрій, спорожніть контейнер для води.
- Переконайтеся, що контейнер для води правильно встановлений, інакше пристрій не працюватиме належним чином.
- Осушувач запускається в тому режимі, який був вибраний під час його останнього використання.
- Осушувач починає осушувати, коли вологість у приміщенні на 3% вища, ніж задана вологість.
- Компресор запускається з захисною 3-хвилинною затримкою. Зачекайте 3 хвилини, поки осушувач знову почне осушувати.

ЕКСПЛУАТАЦІЯ

ПАНЕЛЬ КЕРУВАННЯ

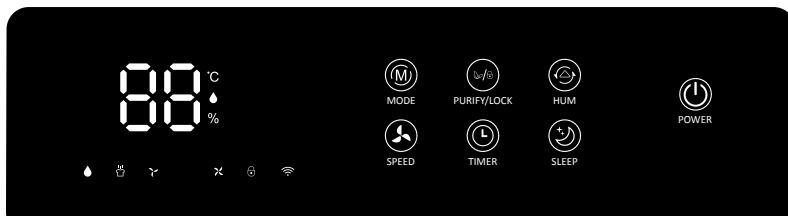

- ◆ Розумний Режим
- 🏠 Розумний Режим
- 🌀 Низька Швидкість Вентилятора
- ✂️ Висока Швидкість Вентилятора
- 🔒 Блокування
- 📶 Wi-Fi

ЕКСПЛУАТАЦІЯ



ЖИВЛЕННЯ

У режимі очікування натисуйте кнопку живлення для увімкнення. Індикатор роботи загоряється, а типова швидкість вентилятора висока, а типова вологість встановлена на рівні 60%. У режимі увімкнення натисуйте кнопку живлення для вимкнення. Індикатор роботи вимикається, компресор негайно зупиняється, а потім вентилятор вимикається після затримки в 30 секунд.



ВОЛОГІСТЬ

У режимі інтелектуального використання використовуйте цю кнопку. Кожне натискання збільшує ціль вологості на 5%, і цикл становить 30-80%; утримуйте цю кнопку протягом 3 секунд, і на екрані відобразиться температура навколишнього середовища.



ОЧИЩЕННЯ ТА БЛОКУВАННЯ ВІД ДІТЕЙ

Натисуйте цю кнопку при увімкненні осушувача повітря, і функція ION буде ввімкнена, вентилятор буде працювати, але компресор не буде. Натисуйте кнопку для вимкнення функції очищення, вентилятор перестане працювати; при увімкненні осушувача повітря та роботі компресора функцію ION можна також вільно ввімкнути або вимкнути. Утримуйте цю кнопку протягом 3 секунд, щоб увімкнути або вимкнути блокування від дітей.



ТАЙМЕР

Натисуйте кнопку таймера для налаштування функції таймера 0–24 години. Кожне натискання збільшує значення на 1 годину, значення відображається на екрані. У режимі роботи використовуйте функцію таймера для “регулярного вимкнення пристрою”. У режимі очікування використовуйте функцію таймера для “регулярного увімкнення пристрою”. Встановіть час “00”, щоб скасувати функцію таймера.



ШВИДКІСТЬ

У режимі інтелектуального та незалежного режиму очищення швидкість вентилятора можна регулювати лише на високу або низьку, дві швидкості.

ЕКСПЛУАТАЦІЯ



РЕЖИМ

Натискайте клавішу режиму, щоб перемикати між інтелектуальним і постійним режимами. Режим інтелектуальний: регульована вологість, регульована швидкість вентилятора. Режим постійний: Компресор буде продовжувати працювати без контролю вологості; Вентилятор працює на високій швидкості (швидкість вентилятора і вологість не регулюються).



СОН

Усі індикатори вимкнуться, швидкість вентилятора залишиться низькою, і цільовий рівень вологості буде регульований. Вентилятор і компресор починають працювати, коли рівень вологості в навколишньому середовищі $\geq 63\%$, і перестають працювати, коли рівень вологості в навколишньому середовищі $\leq 57\%$. Відповідний індикатор засвітиться зеленим. Доторкніться до будь-якої кнопки, щоб розбудити індикатори. Натискайте цю кнопку один раз, щоб перемикати між режимами.

ВІДОМОСТІ ПРО ЗАСТОСУНОК MYCOND

Застосунок Mycond доступний для операційних систем Android та iOS.

Відскануйте відповідний QR-код, щоб відразу перейти до завантаження застосунку.



ЯК КОРИСТУВАТИСЯ ЗАСТОСУНКОМ

Пристроєм можна керувати через вашу домашню мережу. Для цього потрібно мати постійне з'єднання з вашим маршрутизатором по мережі Wi-Fi і застосунок Mycond.

Рекомендуємо від'єднувати пристрій від джерела живлення перед виходом з дому, щоб випадково не увімкнути його по дорозі!

ЕКСПЛУАТАЦІЯ

Введення в експлуатацію через застосунок

1. Встановіть застосунок Mysound. Створіть обліковий запис користувача.
2. Увімкніть функцію Wi-Fi в налаштуваннях вашого пристрою.
3. Встановіть пристрій на відстані близько 5 метрів від маршрутизатора.
4. Поки живлення увімкнене, індикатор Wi-Fi буде повільно блимати. Якщо конфігурацію мережі не вдається налаштувати, встановлення з'єднання через 3 хвилини скасується, і індикаторна лампа погасне. Якщо вам потрібно знову під'єднатися до мережі Wi-Fi, натисніть і утримуйте клавішу «Таймер» протягом 5 секунд, щоб запустити конфігурування мережі: індикатор Wi-Fi почне повільно блимати.
5. Коли індикатор Wi-Fi повільно блимає, виберіть опцію **Add Device – Dehumidifier (Додати пристрій – Осушувач)** і дотримуйтеся вказівок на екрані.
6. Після того, як пристрій успішно під'єднається, загориться лампа Wi-Fi. Тепер ви можете керувати пристроєм через застосунок.
7. Щоб від'єднати пристрій від мережі, натисніть і утримуйте клавішу «Таймер» протягом 5 секунд: індикаторна лампа Wi-Fi погасне.

ПОШУК ТА УСУНЕННЯ НЕСПРАВНОСТЕЙ

Не вдалося встановити з'єднання з мережею	Вирішення
Сплив час очікування з'єднання з мережею	1. Переконайтеся, що ви вибрали коректну мережу Wi-Fi. 2. Вимкніть пристрій, вийміть шнур живлення з розетки, і через 10 секунд знову увімкніть його в розетку, а тоді увійдіть в застосунок, щоб спробувати знову встановити з'єднання.
Індикатор Wi-Fi не горить	Натисніть і утримуйте клавішу «Таймер», щоб вимкнути пристрій, вийміть шнур живлення з розетки, і через 10 секунд знову увімкніть його в розетку.
Точка доступу Wi-Fi зникне, і лампа Wi-Fi почне блимати.	Вимкніть пристрій, вийміть шнур живлення з розетки, і через 10 секунд знову увімкніть його в розетку, а тоді увійдіть в застосунок, щоб спробувати знову встановити з'єднання.

ОБСЛУГОВУВАННЯ

ЗЛИВАННЯ КОНДЕНСАТУ

Зібрану воду, яка утворилася під час роботи пристрою, можна зливати у два способи.

1. Зливання вручну: Контейнер для води спорожнюється вручну.
2. Безперервне відведення: До пристрою під'єднується зливний шланг, і водяний конденсат зливається по ньому під дією сили тяжіння.

СПОРОЖНЕННЯ КОНТЕЙНЕРА ДЛЯ ВОДИ

Контейнер для води, вбудований у пристрій, поступово наповнюється, і коли він заповнюється, пристрій вимикається. Пристрій продовжить роботу після того, як ви спорожните контейнер для води і правильно встановите його на місце.

1. Коли контейнер заповниться, пристрій видасть гудок, і загориться лампа «Контейнер для води повний».
2. Натисніть клавішу «ЖИВЛЕННЯ», щоб вимкнути пристрій.
3. Потягніть за контейнер для води і просто висуньте його з корпусу осушувача.
4. Вилийте воду в місце зі стічним отвором або на вулицю.
5. Очистіть контейнер зсередини та ззовні.
6. Встановіть контейнер для води назад у пристрій.
7. Натисніть клавішу «ЖИВЛЕННЯ», щоб відновити роботу.
8. Якщо лампа «Контейнер для води повний» не гасне, переконайтеся, що поплавець перебуває у правильному положенні.

Витягніть контейнер для води.

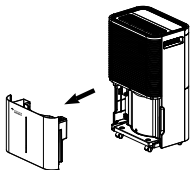

Спорожніть контейнер для води.



Встановіть контейнер для води назад у пристрій.

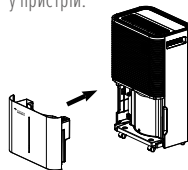

ОБСЛУГОВУВАННЯ



ПОПЕРЕДЖЕННЯ!

1. Не знімайте з контейнера для води магніти та пластмасові заклепки, інакше осушувач не запуститься, або не зупиниться автоматично, коли контейнер для води заповниться, внаслідок чого водяний конденсат переллється через край контейнера і пошкодить підлогу у приміщенні.
2. Обов'язково вилийте водяний конденсат із контейнера і встановіть його у початкове положення.
3. Якщо контейнер для води брудний, промийте його чистою водою. Не використовуйте миючі засоби, кульки зі сталевого дроту, хімічні засоби для видалення пилу, дизельну оливу, бензол, розбавні речовини чи інші розчинники: вони можуть пошкодити контейнер для води, і він стане протікати.
4. Встановіть контейнер для води у його початкове положення, інакше індикаторна лампа буде постійно горіти червоним кольором, і пристрій не зможе відновити роботу.



БЕЗПЕРЕРВНЕ ВІДВЕДЕННЯ КОНДЕНСАТУ

1. Вийміть зливну трубу, виготовлену з ПВХ, і розправте її.
2. Вставте один кінець зливної труби у зливний отвір зверху контейнера і виведіть інший кінець у ванну, у підлоговий стік, на вулицю, у відро або подібний контейнер чи на передбачену зливну ділянку.

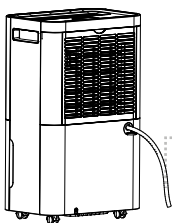

Зливна труба

ОБСЛУГОВУВАННЯ



ПОПЕРЕДЖЕННЯ!

1. Слідкуйте, щоб зливний отвір чи зливна труба не засмітілися, інакше водяний конденсат буде текти у контейнер.
2. Не згинайте зливну трубу. Зливна труба повинна бути розташована нижче зливного отвору.
3. Зливна труба повинна бути щільно під'єднана до зливного отвору.

ОЧИЩЕННЯ ПОВІТРЯНОГО ФІЛЬТРА (КОЖНІ ДВА ТИЖНІ)

Пил, що накопичується на фільтрі, заважає проходженню повітря. Утруднене проходження повітря знижує ефективність роботи системи, і якщо система засмічується, пристрій може пошкодитися.

Повітряний фільтр потрібно регулярно чистити. Він виконаний знімним для полегшення чищення. Не експлуатуйте пристрій без повітряного фільтра, інакше випарник може забруднитися.

Вимкніть пристрій і вийміть повітряний фільтр.

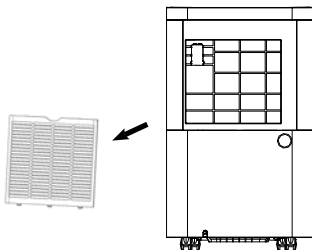

Занурте ситечко в теплій воді приблизно при 40°C. Дбайливо промийте нейтральним миючим засобом. Використовуйте щітку пилососа для легкого видалення пилу з ситечка.

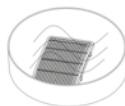

ОБСЛУГОВУВАННЯ

Поверніть фільтр на місце.

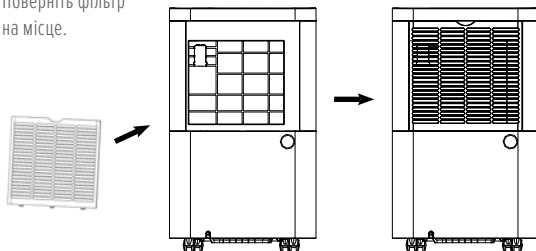

УСТАНОВКА ФІЛЬТРА HEPA

В коробці є фільтр HEPA, який можна додатково використати. При використанні фільтра HEPA спочатку вийміть рамку фільтра, потім вставте фільтр HEPA в конкретне положення і, нарешті, поверніть рамку фільтра на місце.

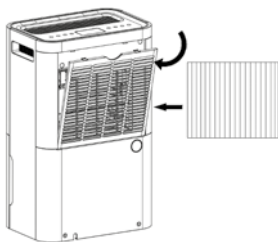

Примітка: при використанні фільтра HEPA рівень шуму може збільшитися, а потужність виведення вологи може зменшитися через подвійну функцію.

УСУНЕННЯ НЕСПРАВНОСТЕЙ

Несправність	Можлива причина	Вирішення
Пристрій не працює	Перевірте, чи щільно під'єднаний шнур живлення.	Щільно увімкніть шнур живлення у стінну розетку.
	Перевірте, чи не горить індикатор рівня води.	Спорожніть контейнер для води і встановіть його у правильне положення.
	Перевірте температуру у приміщенні.	Робочий діапазон температур – від 5 до 35 °С.
Утворюється мало конденсату	Перевірте, чи не забруднився повітряний фільтр.	За потреби прочистіть повітряний фільтр.
	Перевірте, чи не загороджений повітряний канал.	Приберіть перешкоду.
	Перевірте, чи температура у приміщенні не нижча, ніж 20 °С.	Це нормальне явище. У середовищі з низькою температурою вологість також низька.
	Заданий рівень вологості вищий, ніж поточне значення вологості.	Задайте рівень вологості нижчим, ніж поточне значення вологості.
З пристрою протікає вода	Вода переливається через край при переміщенні пристрою.	Перш ніж пересувати пристрій, спорожніть контейнер для води.
	Перевірте, чи зливний шланг не перегнутий або перекручений.	Випряміть шланг, щоб у ньому не було місць, де може затримуватися вода.
Надмірний шум	Перевірте, чи пристрій знаходиться у стійкому положенні.	Поставте пристрій на тверду горизонтальну поверхню.
	Перевірте, чи немає у пристрої нещільно закріплених деталей, які вібрують.	Закріпіть і затягніть ці деталі.
	Чутно звук, ніби тече вода.	Це звук течії холодоагенту. Це нормальне явище.

УСУНЕННЯ НЕСПРАВНОСТЕЙ

Код помилки	E2	Датчик вологості намокнув або відмовив.	Очистіть або замініть датчик вологості.
	CL	Відображається, коли температура у приміщенні нижча, ніж 5 °C (41 °F).	Це нормальне явище. Компресор зупиняється, а вентилятор продовжує працювати.
	CH	Відображається, коли температура у приміщенні перевищує 35 °C (95 °F).	Це нормальне явище. Компресор зупиняється, а вентилятор продовжує працювати.
	LO	Відображається, коли відносна вологість у приміщенні нижча, ніж 20%.	Це нормальне явище. Компресор зупиняється, а вентилятор продовжує працювати.
	HI	Цей код відображається, коли відносна вологість у приміщенні вища, ніж 90%.	Це нормальне явище. Компресор і вентилятор продовжують працювати.



ЗАСТЕРЕЖЕННЯ:

- Якщо ви помітили будь-які негаразди у роботі приладу, негайно вимкніть прилад і відключіть його від мережі електроживлення.
- Потім зверніться до кваліфікованого електрика.
- Не викидайте електроприлади як несортвані побутові відходи, використайте окремі пункти збору.
- Зв'яжіться з місцевими органами влади для отримання інформації про доступні пункти збору.
- Суворо забороняється випускати холодоагент в атмосферу! Згідно з Європейською Директивою 2012/19 / EU щодо відходів електричного та електронного обладнання та національними законами, у які вона була перенесена, використані електричні прилади необхідно збирати окремо і переробляти в екологічно безпечний спосіб.

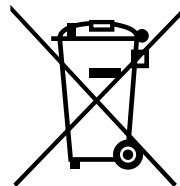

WARRANTY OBLIGATIONS

When replacing the warranty device, the service center has the right to demand full compensation. Warranty services are provided only in the presence of a correctly completed warranty card, a sales receipt (or check), and a defective device. During the warranty period, all defects that occur not because of buyer's or third parties' fault are eliminated for free of charge.

THE DEVICE IS REMOVED FROM THE WARRANTY IN THE FOLLOWING CASES:

- Violation of the rules specified in the user manual;
- Mechanical damage that occurred after the buyer received the goods;
- Damage caused by electricity failures;
- Damage caused by the use of non-standard consumables and spare parts;
- Changes to factory settings and service menu settings;
- Operation of the equipment in the conditions which do not correspond to the regulated requirements of the manufacturer;
- Non-professional installation of equipment;
- Damage caused by unqualified repairs;
- Damage caused by the ingestion of objects, dust, insects, etc.

WARRANTY OBLIGATIONS

N°

WARRANTY PERIOD

NAME

THE SERIAL NUMBER

SALE DATE

OBOWIĄZKI GWARANCYJNE

W przypadku wymiany urządzenia gwarancyjnego serwis ma prawo żądać pełnego odszkodowania. Świadczenia gwarancyjne świadczone są wyłącznie w przypadku posiadania prawidłowo wypełnionej karty gwarancyjnej, paragonu (lub faktury) oraz wadliwego urządzenia. W okresie gwarancyjnym wszelkie usterki, które wystąpiły nie z winy kupującego lub osób trzecich, są usuwane bezpłatnie.

NA URZĄDZENIE NIE JEST UDZIELONA GWARANCJA W NASTĘPUJĄCYCH PRZYPADKACH:

- Naruszenie zasad określonych w instrukcji obsługi;
- Uszkodzenia mechaniczne powstałe po przekazaniu produktu kupującemu;
- Uszkodzenia spowodowane awarią zasilania;
- Uszkodzeń spowodowanych użyciem niestandardowych materiałów eksploatacyjnych i części zamiennych;
- Zmiany ustawień fabrycznych i parametrów menu serwisowego;
- Eksploatacja sprzętu w warunkach, które nie odpowiadają warunkom określonym przez producenta;
- Nieprofesjonalna instalacja sprzętu;
- Uszkodzeń powstałych w wyniku niekwalifikowanej naprawy;
- Uszkodzenia spowodowane przedostaniem się ciał obcych, kurzu, owadów itp. do urządzenia.

OBOWIĄZKI GWARANCYJNE

Lp. _____

OKRES GWARANCYJNY _____

NAZWA _____

NUMER SERYJNY _____

DATA SPRZEDAŻY _____

ГАРАНТІЙНІ ОBOB'ЯЗКИ

При заміні гарантійного пристрою сервісний центр має право вимагати повну компенсацію. Гарантійні послуги надаються тільки при наявності правильного заповненого гарантійного талону, товарному чеку (або рахунку) та несправного пристрою. Впродовж гарантійного терміну всі несправності, які виникли не з вини покупця або третіх осіб, усуваються безкоштовно.

ПРИСТРІЙ ЗНИМАЄТЬСЯ З ГАРАНТІЇ У НАСТУПНИХ ВИПАДКАХ:

- Порушення правил, вказаних в інструкції користувача;
- Механічні пошкодження, які з'явилися після передачі товару покупцю;
- Пошкодження, які виникли при збоїв електроживленні;
- Пошкодження, які виникли при використанні нестандартних витратних матеріалів та запчастин;
- Зміни заводських налаштувань та параметрів сервісного меню;
- Робота обладнання в умовах, які не відповідають регламентованим умовам виробника;
- Не професійний монтаж обладнання;
- Пошкодження, які виникли в наслідок некваліфікованого ремонту;
- Пошкодження, спричинені потраплянням всередину пристрою сторонніх предметів, пилу, комах і т.д.

ГАРАНТІЙНІ ОБОВ'ЯЗКИ

№ _____

ГАРАНТІЙНИЙ СРОК _____

НАЗВА _____

СЕРІЙНИЙ НОМЕР _____

ДАТА ПРОДАЖУ _____

